

意匠登録出願中

全協準拠型

SEA BLOCKⅡ-2

不透過型構造の表法面用被覆エブロック

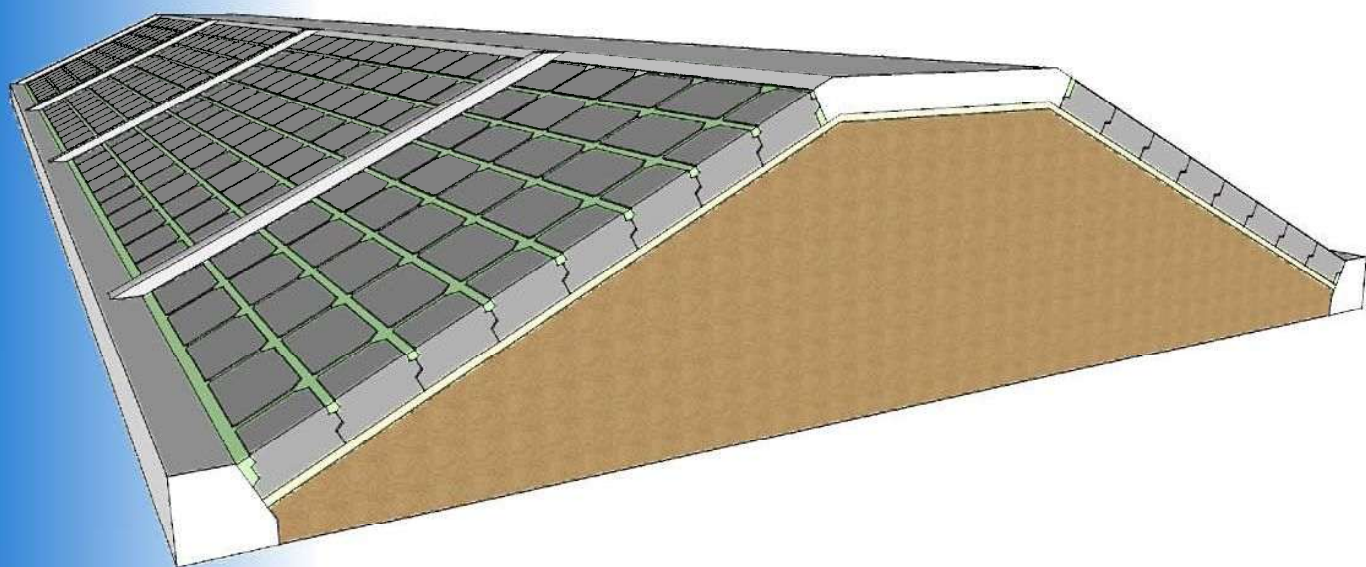

公益社団法人
全国土木コンクリートブロック協会

特長

■ブロック単体で厚さ50cm、2 t以上の重量を有します。

■ブロック同士は、金具にて連結したのち、目地部をコンクリートで充填する不透過構造です。

※ ブロックに大きな空洞や底面部に脚がなく、目地コンクリートの充填が確実です。

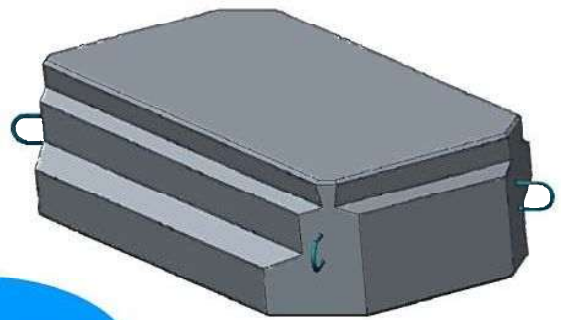

不透過構造

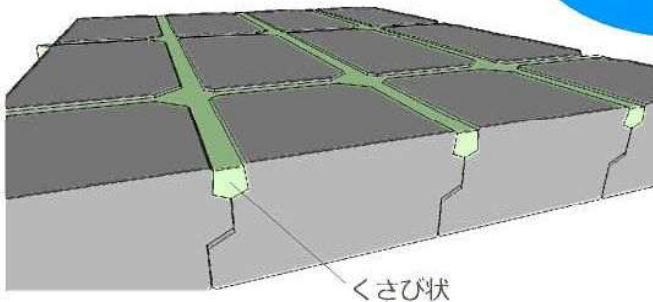

■ ブロック目地は、くさび状になっており、目地コンとブロックの一体性をより高めます。

■ 場所打被覆工よりも施工性に優れ、生コンクリート量を抑制します。

標準断面図

海側・川表側

陸側・川裏側

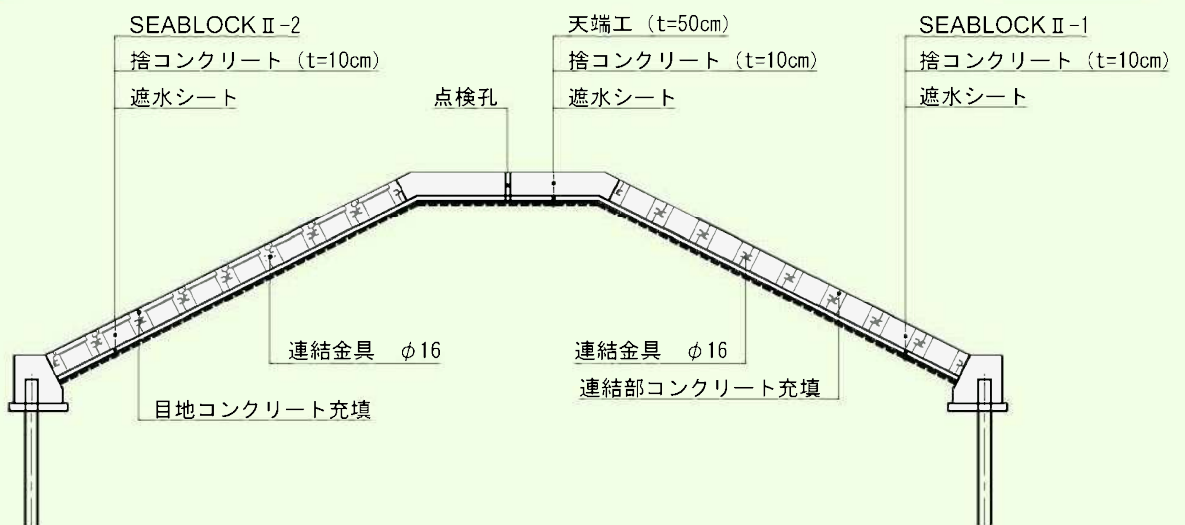

規格図・諸元

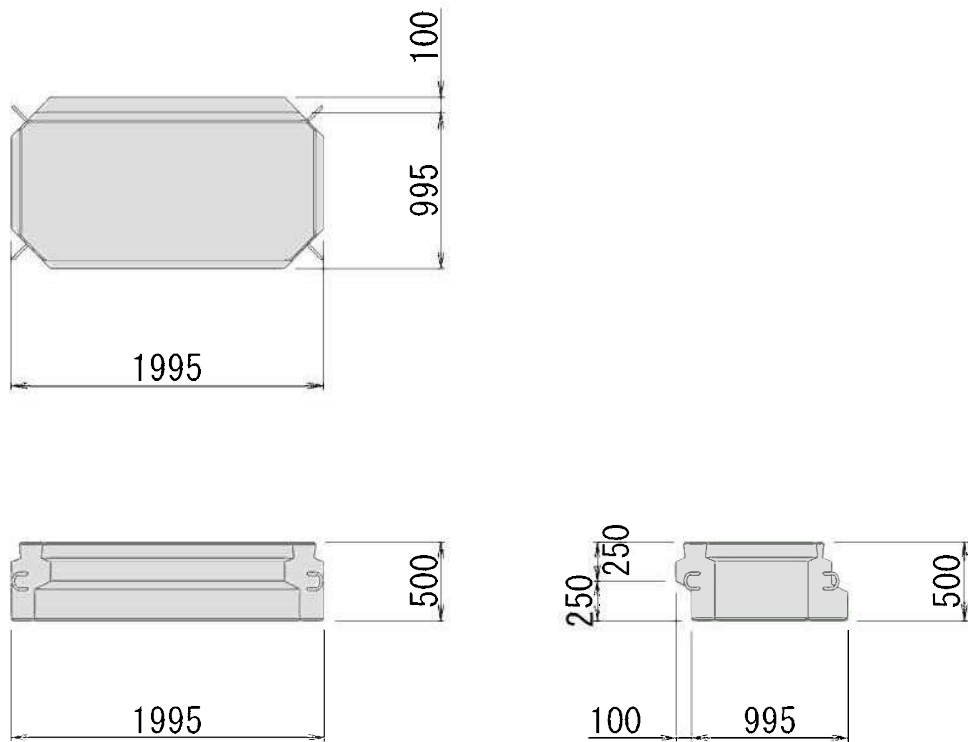

規格緒元

呼び名	主要部寸法 (mm)	参考質量 (kg)	目地コンクリート量 (m ³ /個)	個使用数 (個/m ²)
II-2型	995×1995×500	2110	0.070	0.5

目地連結部詳細



試験施工



現場打コンクリートによる施工との比較

◆ 現場条件

表+裏法長	20 m	天端幅	4.0 m
延長	250 m	表.裏法面現場打部	1.0 m
施工面積	5000 m ²		

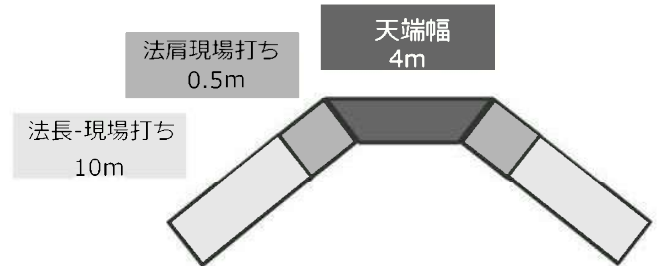

◆ 現場打ちコンクリート被覆工

法面部現場打ちコンクリート被覆工施工体制

施工体制	2 班体制
必要供給コンクリート量	162 (m ³ /日)

※上記のコンクリート量は安定供給が前提となります。

法面部

吸出し防止材	6(日)
裏込め材敷均し・転圧	13(日)
裏込Con型枠+コンクリート打設	64(日)
単管足場工	44(日)
被覆Con型枠+コンクリート打設	125(日)
延べ施工日数合計	252(日)
施工日数(×1.65)+養生工	423(日)

天端部現場打ちコンクリート被覆工施工体制

施工体制	2 班体制
必要供給コンクリート量	162 (m ³ /日)

天端部

吸出し防止材	1(日)
裏込め材敷均し・転圧	3(日)
裏込Con型枠+コンクリート打設	13(日)
被覆Con型枠+コンクリート打設	42(日)
延べ施工日数合計	59(日)
施工日数(×1.65)+養生工	104(日)

◆ プレキャストブロック張

法面部プレキャストブロック張被覆工施工体制

施工体制	2 班体制
必要供給コンクリート量	8.0 (m ³ /日)

法面部

吸出し防止材	6(日)
裏込め材敷均し・転圧	13(日)
裏込Con型枠+コンクリート打設	64(日)
ブロック据付+充填Con	26(日)
延べ施工日数合計	109(日)
施工日数(×1.65)+養生工	187(日)

天端部現場打ちコンクリート被覆工施工体制

施工体制	2 班体制
必要供給コンクリート量	162 (m ³ /日)

天端部

吸出し防止材	1(日)
裏込め材敷均し・転圧	3(日)
裏込Con型枠+コンクリート打設	13(日)
被覆Con型枠+コンクリート打設	42(日)
延べ施工日数合計	59(日)
施工日数(×1.65)+養生工	104(日)

景観対応



擬石模様

ブロック表面を擬石模様としたタイプもご用意しております。



覆土

ブロック表面にジオセルを展開し、アンカーピン等で固定後、覆土を行います。

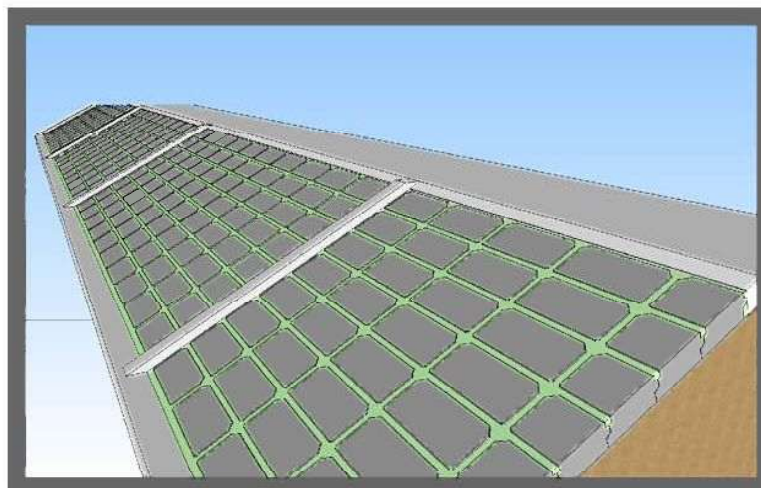

リブ模様による分節化

ブロックの一部や、隔壁工を法面に突出させることで、リブ模様を表現できます。

付帯設備



基礎工、階段工、隔壁工などの付帯設備も、
プレキャストブロックをご用意しております。

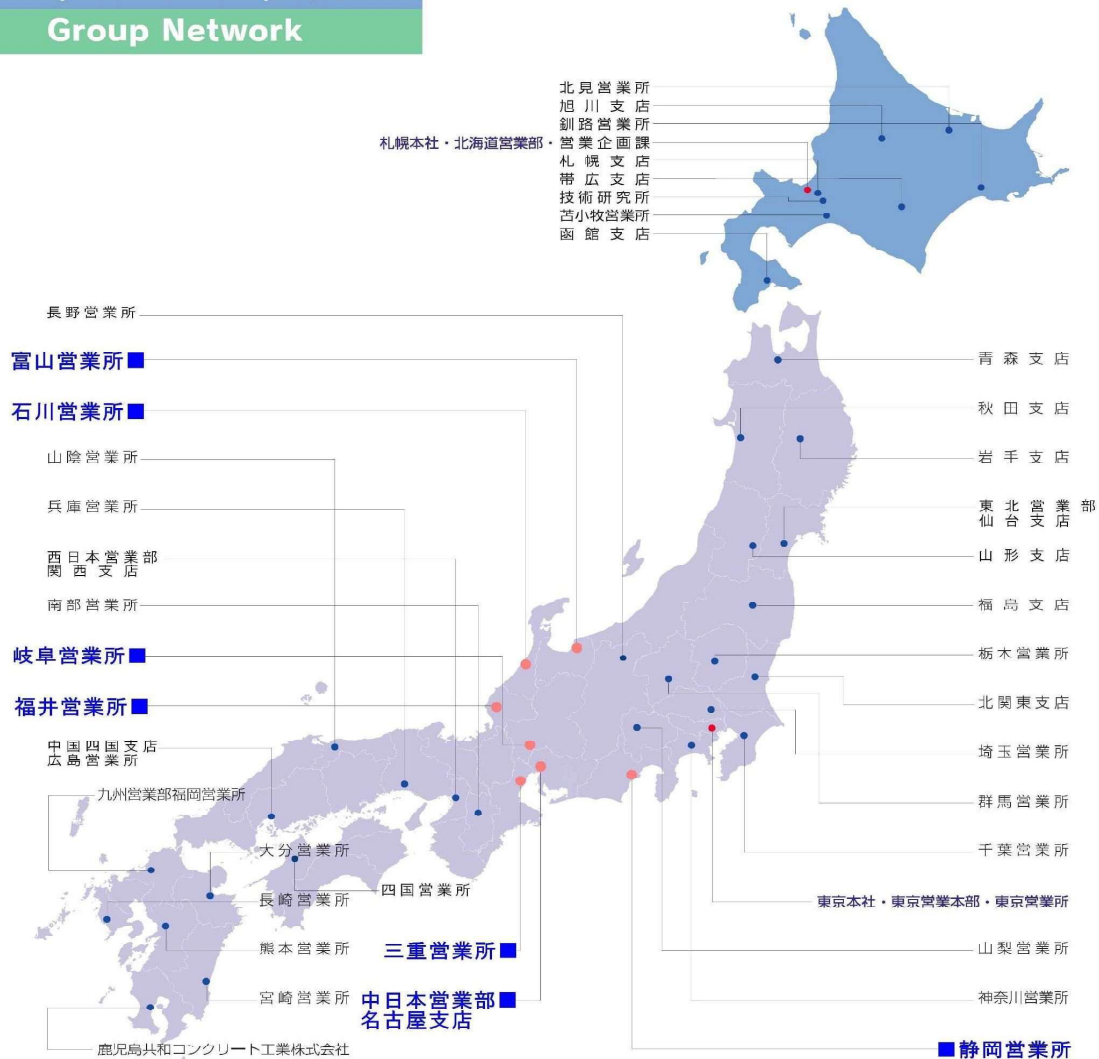

《中日本営業部》

- 名古屋支店
〒450-0003 名古屋市中村区名駅南1-16-28 NMF名古屋柳橋ビル 2F
TEL:052-582-7091 FAX:052-551-0815
- 三重営業所
〒510-0971 四日市市南小松町2710
TEL:059-328-1523 FAX:059-328-1713
- 岐阜営業所
〒500-8286 岐阜市西鶯1-31 ZOAビル 2F
TEL:058-273-9108 FAX:058-273-9089
- 静岡営業所
〒420-0837 静岡市葵区日出町10-15 エス・ティ・ティビル5F
TEL:054-250-8333 FAX:054-250-8485
- 北陸支店・富山営業所
〒939-0256 射水市広上1418
TEL:0766-52-0463 FAX:0766-52-3845
- 石川営業所
〒929-0217 白山市湊町子4-4
TEL:076-278-5621 FAX:076-278-2388
- 福井営業所
〒916-0017 鯖江市神明町3丁目3番5号
TEL:0778-42-6873 FAX:0778-42-6874